

Tehnički list proizvoda
Perforirani nosač kablova PNK 50/60
Šifra artikla: 105060



Perforirani nosač kablova sa brzom "click" spojnicom.
Dužine proizvoda su 2000 i 3000 mm, a visine stranice proizvoda su 50, 60 i 110mm.

Osnovni podaci

Šifra artikla	105060
Proizvođač	ITS Kovačević d.o.o.
Dimenzije	60x50x3000
Materijal	pocinkovani lim
Površina	hladno cinkovano
Jedinica mere	metar



Dimenzije

Dužina	3.000 mm
Širina	50 mm
Visina	60 mm
Debljina lima	0,70 mm

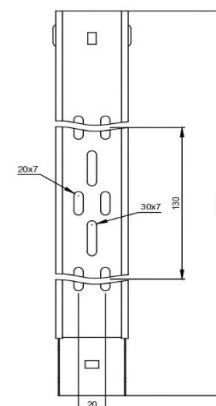

Tehnički podaci

Vrsta spojnice	integrisana "click" kopča
Način kačenja	Plafonsko ili zidno
Korisna dužina	3.000 mm

Test opterećenja

Rastojanje izmedju oslonaca (min.)	1,0m
Rastojanje izmedju oslonaca (maks.)	3,0m
Izmerena nosivost na kozolama na 1,0m	1.09 kN/m
Izmerena nosivost na kozolama na 2,0m	0,70 kN/m
Izmerena nosivost na kozolama na 3,0m	0,40 kN/m

Tehnički list proizvoda
Perforirani nosač kablova PNK 100/60
Šifra artikla: 1010060



Perforirani nosač kablova sa brzom "click" spojnicom.
 Dužine proizvoda su 2000 i 3000 mm, a visine stranice proizvoda su 50, 60 i 110mm.

Osnovni podaci

Šifra artikla	1010060
Proizvođač	ITS Kovačević d.o.o.
Dimenzije	60x100x3000
Materijal	pocinkovani lim
Površina	hladno cinkovano
Jedinica mere	metar

Dimenzije

Dužina	3.000 mm
Širina	100 mm
Visina	60 mm
Debljina lima	0,70 mm

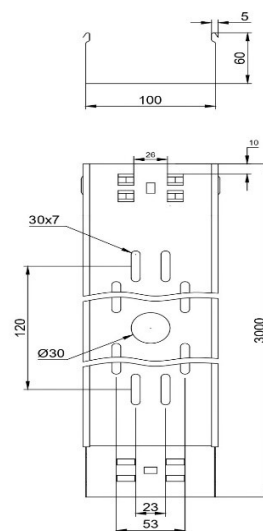

Tehnički podaci

Vrsta spojnice	integrisana "click" kopča
Način kačenja	Plafonsko ili zidno
Korisna dužina	3.000 mm

Test opterećenja

Rastojanje izmedju oslonaca (min.)	1,0m
Rastojanje izmedju oslonaca (maks.)	3,0m
Izmerena nosivost na kozolama na 1,0m	1.09 kN/m
Izmerena nosivost na kozolama na 2,0m	0,70 kN/m
Izmerena nosivost na kozolama na 3,0m	0,40 kN/m

Tip PNK 100/60

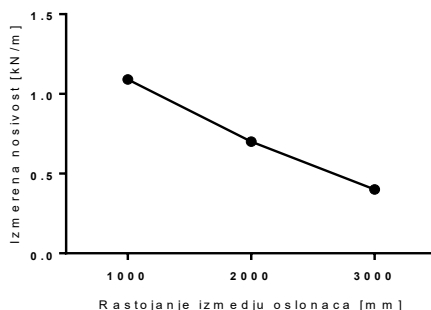

Tehnički list proizvoda
Perforirani nosač kablova PNK 160/60
Šifra artikla: 1016060



Perforirani nosač kablova sa brzom "click" spojnicom.
 Dužine proizvoda su 2000 i 3000 mm, a visine stranice proizvoda su 50, 60 i 110mm.

Osnovni podaci

Šifra artikla	1016060
Proizvođač	ITS Kovačević d.o.o.
Dimenzije	60x160x3000
Materijal	pocinkovani lim
Površina	hladno cinkovano
Jedinica mere	metar

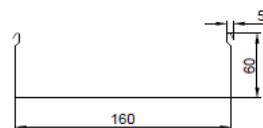

Dimenzije

Dužina	3.000 mm
Širina	160 mm
Visina	60 mm
Debljina lima	0,70 mm

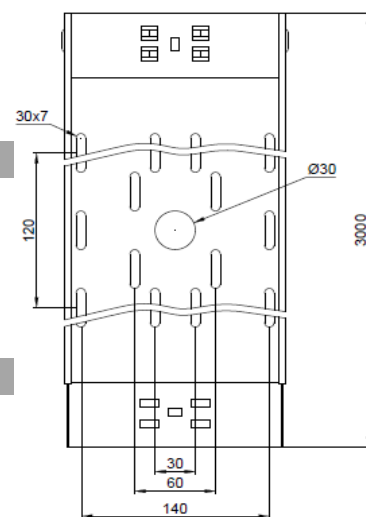

Tehnički podaci

Vrsta spojnice	integrisana "click" kopča
Način kačenja	Plafonsko ili zidno
Korisna dužina	3.000 mm

Test opterećenja

Rastojanje izmedju oslonaca (min.)	1,0m
Rastojanje izmedju oslonaca (maks.)	3,0m
Izmerena nosivost na kozolama na 1,0m	1,09 kN/m
Izmerena nosivost na kozolama na 2,0m	0,70 kN/m
Izmerena nosivost na kozolama na 3,0m	0,40 kN/m

Tip PNK 160/60

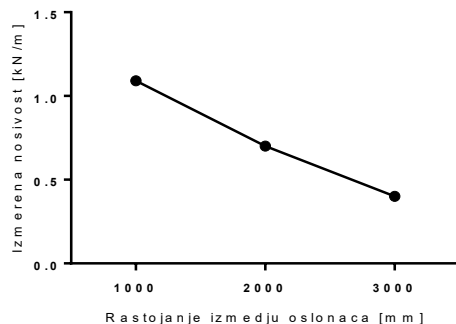

Tehnički list proizvoda

Perforirani nosač kablova PNK 200/60

Šifra artikla: 1020060



Perforirani nosač kablova sa brzom "click" spojnicom.
Dužine proizvoda su 2000 i 3000 mm, a visine stranice proizvoda su 50, 60 i 110mm.

Osnovni podaci

Šifra artikla	1020060
Proizvođač	ITS Kovačević d.o.o.
Dimenzije	60x200x3000
Materijal	pocinkovani lim
Površina	hladno cinkovano
Jedinica mere	metar

Dimenzije

Dužina	3.000 mm
Širina	200 mm
Visina	60 mm
Debljina lima	0,70 mm

Tehnički podaci

Vrsta spojnice	integrisana "click" kopča
Način kačenja	Plafonsko ili zidno
Korisna dužina	3.000 mm

Test opterećenja

Rastojanje izmedju oslonaca (min.)	1,0m
Rastojanje izmedju oslonaca (maks.)	3,0m
Izmerena nosivost na kozolama na 1,0m	1,10 kN/m
Izmerena nosivost na kozolama na 2,0m	0,69 kN/m
Izmerena nosivost na kozolama na 3,0m	0,39 kN/m

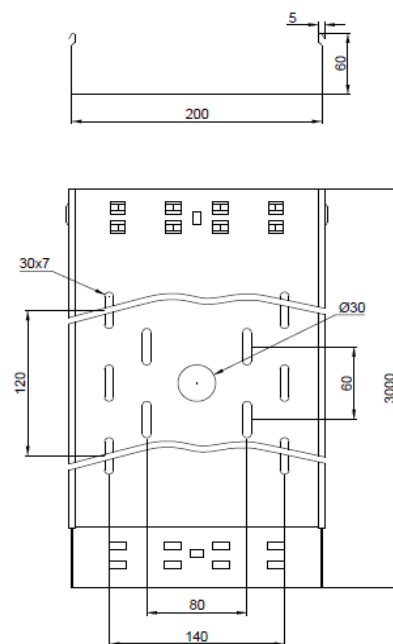

Tip PNK 200/60

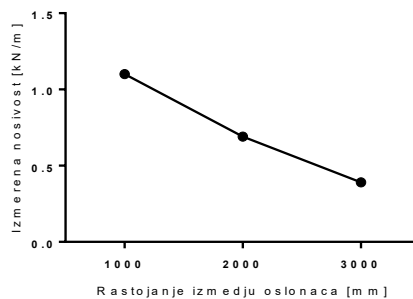

Tehnički list proizvoda

Perforirani nosač kablova PNK 300/60

Šifra artikla: 1030060



Perforirani nosač kablova sa brzom "click" spojnicom.
Dužine proizvoda su 2000 i 3000 mm, a visine stranice proizvoda su 50, 60 i 110mm.

Osnovni podaci

Šifra artikla	1030060
Proizvođač	ITS Kovačević d.o.o.
Dimenzije	60x300x3000
Materijal	pocinkovani lim
Površina	hladno cinkovano
Jedinica mere	metar

Dimenzije

Dužina	3.000 mm
Širina	300 mm
Visina	60 mm
Debljina lima	0,70 mm

Tehnički podaci

Vrsta spojnice	integrisana "click" kopča
Način kačenja	Plafonsko ili zidno
Korisna dužina	3.000 mm

Test opterećenja

Rastojanje izmedju oslonaca (min.)	1,0m
Rastojanje izmedju oslonaca (maks.)	3,0m
Izmerena nosivost na kozolama na 1,0m	1,13 kN/m
Izmerena nosivost na kozolama na 2,0m	0,75 kN/m
Izmerena nosivost na kozolama na 3,0m	0,38 kN/m

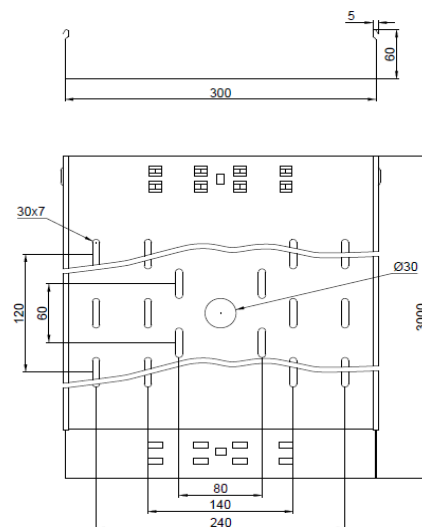

Tip PNK 300/60

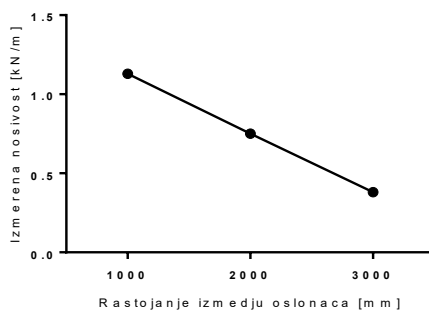

Tehnički list proizvoda
Perforirani nosač kablova PNK 400/60
Šifra artikla: 1040060



Perforirani nosač kablova sa brzom "click" spojnicom.
 Dužine proizvoda su 2000 i 3000 mm, a visine stranice proizvoda su 50, 60 i 110mm.

Osnovni podaci

Šifra artikla	1040060
Proizvođač	ITS Kovačević d.o.o.
Dimenzije	60x400x3000
Materijal	pocinkovani lim
Površina	hladno cinkovano
Jedinica mere	metar

Dimenzije

Dužina	3.000 mm
Širina	400 mm
Visina	60 mm
Debljina lima	0,80 mm

Tehnički podaci

Vrsta spojnice	montaža sa spojnicom
Način kačenja	Plafonsko ili zidno
Korisna dužina	3.000 mm

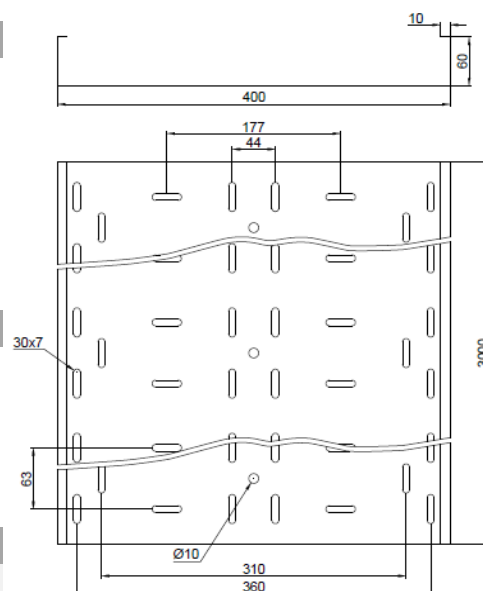

Test opterećenja

Rastojanje izmedju oslonaca (min.)	1,0m
Rastojanje izmedju oslonaca (maks.)	3,0m
Izmerena nosivost na kozolama na 1,0m	1,22 kN/m
Izmerena nosivost na kozolama na 2,0m	0,81 kN/m
Izmerena nosivost na kozolama na 3,0m	0,37 kN/m

Tip PNK 400/60

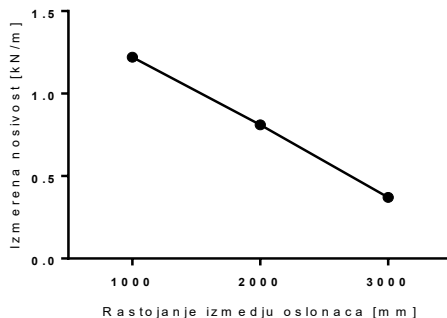

Tehnički list proizvoda

Perforirani nosač kablova PNK 500/60

Šifra artikla: 1050060



Perforirani nosač kablova sa brzom "click" spojnicom.
Dužine proizvoda su 2000 i 3000 mm, a visine stranice proizvoda su 50, 60 i 110mm.

Osnovni podaci

Šifra artikla	1050060
Proizvođač	ITS Kovačević d.o.o.
Dimenzije	60x500x3000
Materijal	pocinkovani lim
Površina	hladno cinkovano
Jedinica mere	metar

Dimenzije

Dužina	3.000 mm
Širina	500 mm
Visina	60 mm
Debljina lima	1,0 mm

Tehnički podaci

Vrsta spojnice	montaža sa spojnicom
Način kačenja	Plafonsko ili zidno
Korisna dužina	3.000 mm

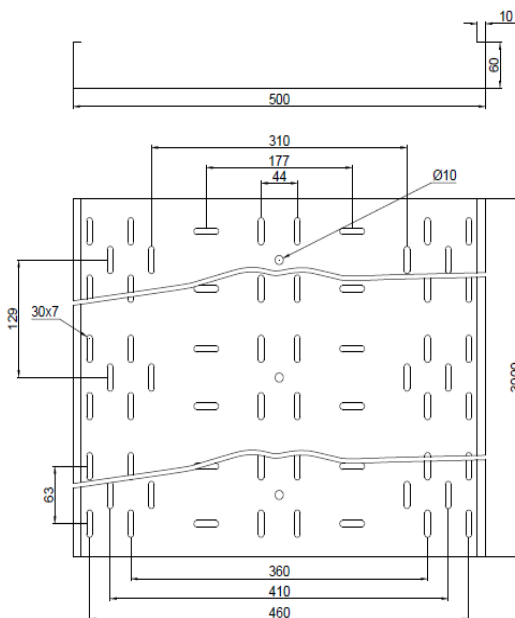

Test opterećenja

Rastojanje izmedju oslonaca (min.)	1,0m
Rastojanje izmedju oslonaca (maks.)	3,0m
Izmerena nosivost na kozolama na 1,0m	1,22 kN/m
Izmerena nosivost na kozolama na 2,0m	0,82 kN/m
Izmerena nosivost na kozolama na 3,0m	0,42 kN/m

Tip PNK 500/60

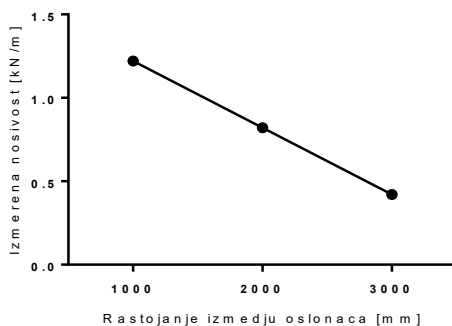

Tehnički list proizvoda
Perforirani nosač kablova PNK 600/60
Šifra artikla: 1060060



Perforirani nosač kablova sa brzom "click" spojnicom.
 Dužine proizvoda su 2000 i 3000 mm, a visine stranice proizvoda su 50, 60 i 110mm.

Osnovni podaci

Šifra artikla	1060060
Proizvođač	ITS Kovačević d.o.o.
Dimenzije	60x600x3000
Materijal	pocinkovani lim
Površina	hladno cinkovano
Jedinica mere	metar

Dimenzije

Dužina	3.000 mm
Širina	600 mm
Visina	60 mm
Debljina lima	1,0 mm

Tehnički podaci

Vrsta spojnice	montaža sa spojnicom
Način kačenja	Plafonsko ili zidno
Korisna dužina	3.000 mm

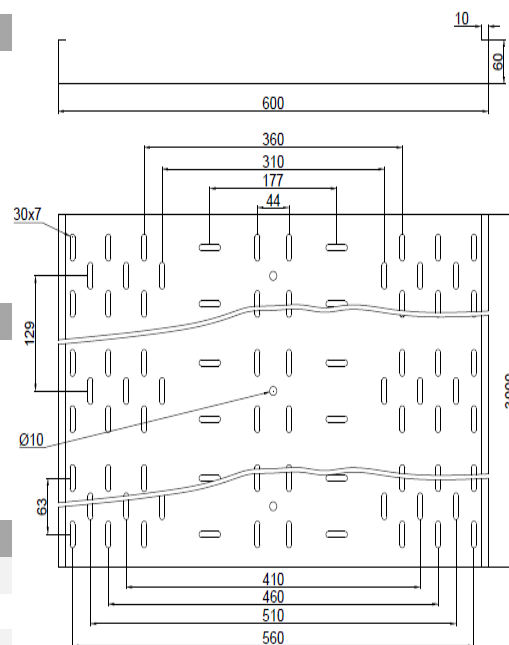

Test opterećenja

Rastojanje izmedju oslonaca (min.)	1,0m
Rastojanje izmedju oslonaca (maks.)	3,0m
Izmerena nosivost na kozolama na 1,0m	1,33 kN/m
Izmerena nosivost na kozolama na 2,0m	0,85 kN/m
Izmerena nosivost na kozolama na 3,0m	0,39 kN/m

Tip PNK 600/60

