

Tehnički list proizvoda

Perforirani nosač kablova PNK 50/50

Šifra artikla: 1050



Perforirani nosač kablova sa brzom "click" spojnicom.
Dužine proizvoda su 2000 i 3000 mm, a visine stranice proizvoda su 50, 60mm.

Osnovni podaci

| | |
|---------------|----------------------|
| Šifra artikla | 1050 |
| Proizvođač | ITS Kovačević d.o.o. |
| Dimenzije | 50x50x3000 |
| Materijal | pocinkovani lim |
| Površina | hladno cinkovano |
| Jedinica mere | metar |

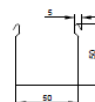

Dimenzije

| | |
|---------------|----------|
| Dužina | 3.000 mm |
| Širina | 50 mm |
| Visina | 50 mm |
| Debljina lima | 0,70 mm |

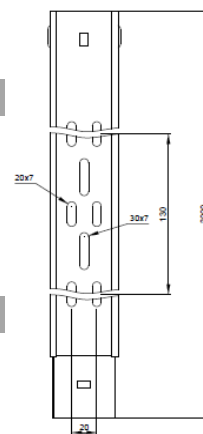

Tehnički podaci

| | |
|----------------|---------------------------|
| Vrsta spojnice | integrisana "click" kopča |
| Način kačenja | Plafonsko ili zidno |
| Korisna dužina | 3.000 mm |

Test opterećenja

| | |
|---------------------------------------|-----------|
| Rastojanje izmedju oslonaca (min.) | 1,0m |
| Rastojanje izmedju oslonaca (maks.) | 3,0m |
| Izmerena nosivost na kozolama na 1,0m | 0,63 kN/m |
| Izmerena nosivost na kozolama na 2,0m | 0,58 kN/m |
| Izmerena nosivost na kozolama na 3,0m | 0,44 kN/m |

Tip PNK 50/50

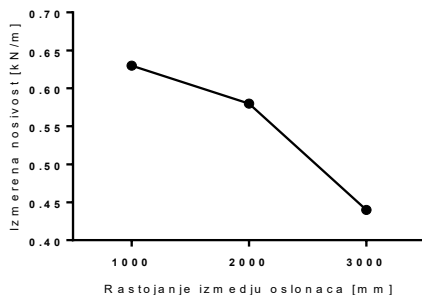

Tehnički list proizvoda

Perforirani nosač kablova PNK 100/50

Šifra artikla: 10100



Perforirani nosač kablova sa brzom "click" spojnicom.
Dužine proizvoda su 2000 i 3000 mm, a visine stranice proizvoda su 50, 60 i 110mm.

Osnovni podaci

| | |
|---------------|----------------------|
| Šifra artikla | 10100 |
| Proizvođač | ITS Kovačević d.o.o. |
| Dimenzije | 50x100x3000 |
| Materijal | pocinkovani lim |
| Površina | hladno cinkovano |
| Jedinica mere | metar |

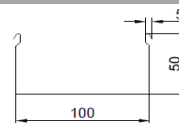

Dimenzije

| | |
|---------------|----------|
| Dužina | 3.000 mm |
| Širina | 100 mm |
| Visina | 50 mm |
| Debljina lima | 0,70 mm |

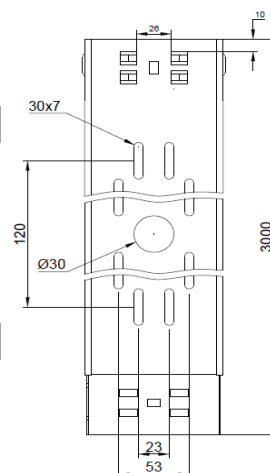

Tehnički podaci

| | |
|----------------|---------------------------|
| Vrsta spojnice | integrisana "click" kopča |
| Način kačenja | Plafonsko ili zidno |
| Korisna dužina | 3.000 mm |

Test opterećenja

| | |
|---------------------------------------|-----------|
| Rastojanje izmedju oslonaca (min.) | 1,0m |
| Rastojanje izmedju oslonaca (maks.) | 3,0m |
| Izmerena nosivost na kozolama na 1,0m | 0,66 kN/m |
| Izmerena nosivost na kozolama na 2,0m | 0,52 kN/m |
| Izmerena nosivost na kozolama na 3,0m | 0,42 kN/m |

Tip PNK 100/50

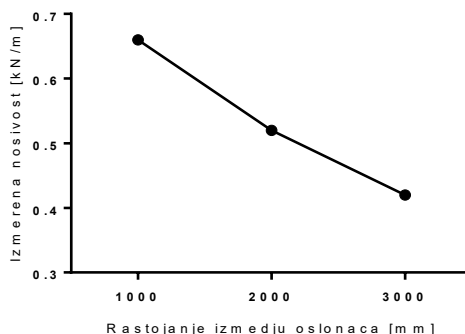

Tehnički list proizvoda

Perforirani nosač kablova PNK 160/50

Šifra artikla: 10160



Perforirani nosač kablova sa brzom "click" spojnicom.
Dužine proizvoda su 2000 i 3000 mm, a visine stranice proizvoda su 50, 60 i 110mm.

Osnovni podaci

| | |
|---------------|----------------------|
| Šifra artikla | 10160 |
| Proizvođač | ITS Kovačević d.o.o. |
| Dimenzije | 50x160x3000 |
| Materijal | pocinkovani lim |
| Površina | hladno cinkovano |
| Jedinica mere | metar |

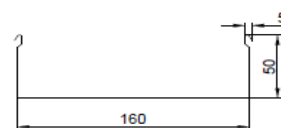

Dimenzije

| | |
|---------------|----------|
| Dužina | 3.000 mm |
| Širina | 160 mm |
| Visina | 50 mm |
| Debljina lima | 0,70 mm |

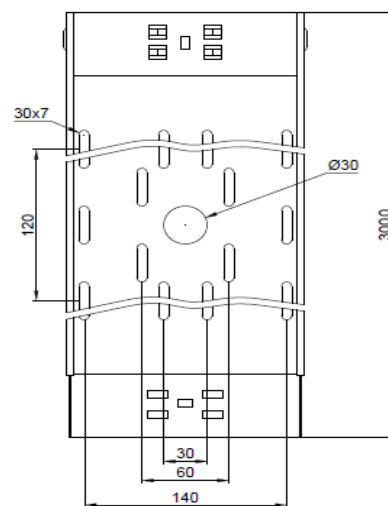

Tehnički podaci

| | |
|----------------|---------------------------|
| Vrsta spojnice | integrisana "click" kopča |
| Način kačenja | Plafonsko ili zidno |
| Korisna dužina | 3.000 mm |

Test opterećenja

| | |
|---------------------------------------|-----------|
| Rastojanje izmedju oslonaca (min.) | 1,0m |
| Rastojanje izmedju oslonaca (maks.) | 3,0m |
| Izmerena nosivost na kozolama na 1,0m | 0,78 kN/m |
| Izmerena nosivost na kozolama na 2,0m | 0,51 kN/m |
| Izmerena nosivost na kozolama na 3,0m | 0,48 kN/m |

Tip PNK 160/50

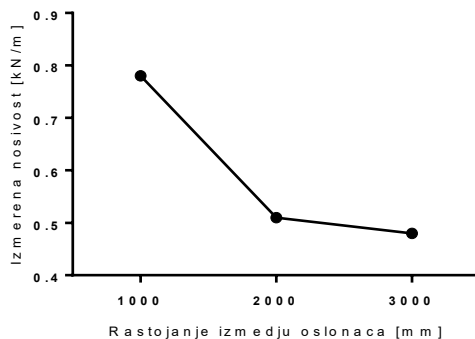

Tehnički list proizvoda

Perforirani nosač kablova PNK 200/50

Šifra artikla: 10200



Perforirani nosač kablova sa brzom "click" spojnicom.
Dužine proizvoda su 2000 i 3000 mm, a visine stranice proizvoda su 50, 60 i 110mm.

Osnovni podaci

| | |
|---------------|----------------------|
| Šifra artikla | 10200 |
| Proizvođač | ITS Kovačević d.o.o. |
| Dimenzije | 50x200x3000 |
| Materijal | pocinkovani lim |
| Površina | hladno cinkovano |
| Jedinica mere | metar |

Dimenzije

| | |
|---------------|----------|
| Dužina | 3.000 mm |
| Širina | 200 mm |
| Visina | 50 mm |
| Debljina lima | 0,70 mm |

Tehnički podaci

| | |
|----------------|---------------------------|
| Vrsta spojnice | integrisana "click" kopča |
| Način kačenja | Plafonsko ili zidno |
| Korisna dužina | 3.000 mm |

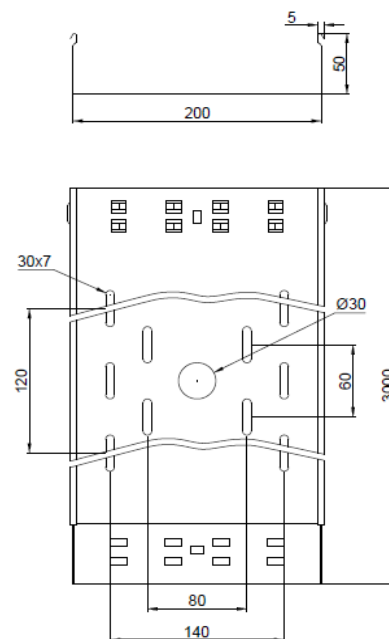

Test opterećenja

| | |
|---------------------------------------|-----------|
| Rastojanje izmedju oslonaca (min.) | 1,0m |
| Rastojanje izmedju oslonaca (maks.) | 3,0m |
| Izmerena nosivost na kozolama na 1,0m | 0,84 Kn/m |
| Izmerena nosivost na kozolama na 2,0m | 0,77 Kn/m |
| Izmerena nosivost na kozolama na 3,0m | 0,43 Kn/m |

Tip PNK 200/50

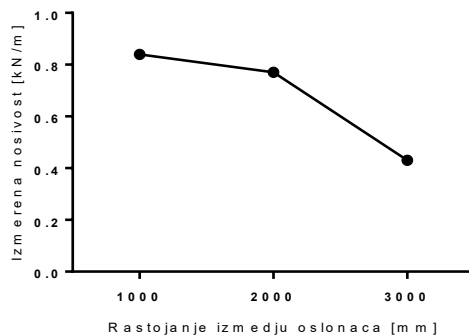

Tehnički list proizvoda

Perforirani nosač kablova PNK 300/50

Šifra artikla: 10300



Perforirani nosač kablova sa brzom "click" spojnicom.
Dužine proizvoda su 2000 i 3000 mm, a visine stranice proizvoda su 50, 60 i 110mm.

Osnovni podaci

| | |
|---------------|----------------------|
| Šifra artikla | 10300 |
| Proizvođač | ITS Kovačević d.o.o. |
| Dimenzije | 50x300x3000 |
| Materijal | pocinkovani lim |
| Površina | hladno cinkovano |
| Jedinica mere | metar |

Dimenzije

| | |
|---------------|----------|
| Dužina | 3.000 mm |
| Širina | 300 mm |
| Visina | 50 mm |
| Debljina lima | 0,70 mm |

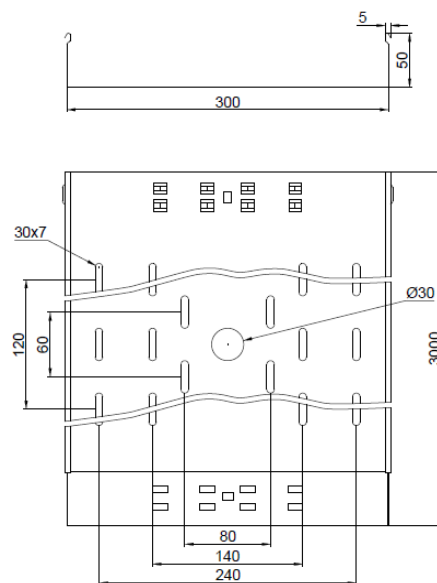

Tehnički podaci

| | |
|----------------|---------------------------|
| Vrsta spojnice | integrisana "click" kopča |
| Način kačenja | Plafonsko ili zidno |
| Korisna dužina | 3.000 mm |

Test opterećenja

| | |
|---------------------------------------|-----------|
| Rastojanje izmedju oslonaca (min.) | 1,0m |
| Rastojanje izmedju oslonaca (maks.) | 3,0m |
| Izmerena nosivost na kozolama na 1,0m | 0,94 kN/m |
| Izmerena nosivost na kozolama na 2,0m | 0,78 kN/m |
| Izmerena nosivost na kozolama na 3,0m | 0,42 kN/m |

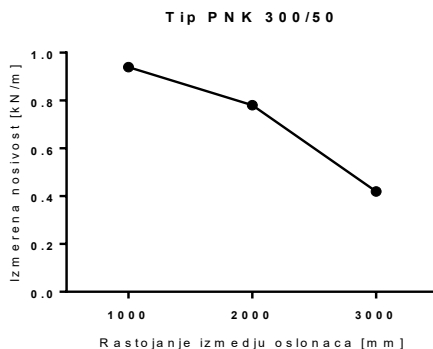

Tehnički list proizvoda

Perforirani nosač kablova PNK 400/50

Šifra artikla: 10400



Perforirani nosač kablova sa brзом "click" spojnicom.
Dužine proizvoda su 2000 i 3000 mm, a visine stranice proizvoda su 50, 60 i 110mm.

Osnovni podaci

| | |
|---------------|----------------------|
| Šifra artikla | 10400 |
| Proizvođač | ITS Kovačević d.o.o. |
| Dimenzije | 50x400x3000 |
| Materijal | pocinkovani lim |
| Površina | hladno cinkovano |
| Jedinica mere | metar |

Dimenzije

| | |
|---------------|----------|
| Dužina | 3.000 mm |
| Širina | 400 mm |
| Visina | 50 mm |
| Debljina lima | 0,8 mm |

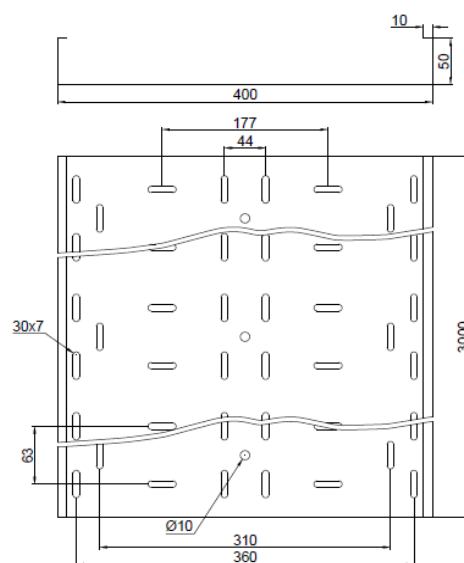

Tehnički podaci

| | |
|----------------|----------------------|
| Vrsta spojnice | montaža sa spojnicom |
| Način kačenja | Plafonsko ili zidno |
| Korisna dužina | 3.000 mm |

Test opterećenja

| | |
|---------------------------------------|-----------|
| Rastojanje izmedju oslonaca (min.) | 1,0m |
| Rastojanje izmedju oslonaca (maks.) | 3,0m |
| Izmerena nosivost na kozolama na 1,0m | 0,97 kN/m |
| Izmerena nosivost na kozolama na 2,0m | 0,75 kN/m |
| Izmerena nosivost na kozolama na 3,0m | 0,49 kN/m |

Tip PNK 400/50

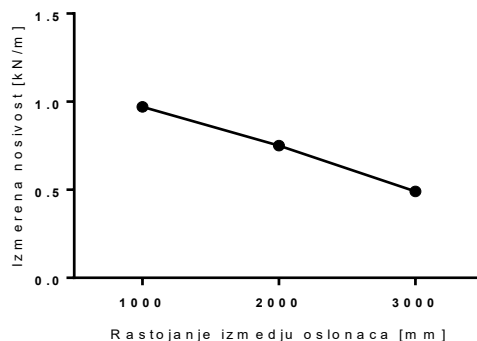

Tehnički list proizvoda

Perforirani nosač kablova PNK 500/50

Šifra artikla: 10500



Perforirani nosač kablova sa brzom "click" spojnicom.
Dužine proizvoda su 2000 i 3000 mm, a visine stranice proizvoda su 50, 60 i 110mm.

Osnovni podaci

| | |
|---------------|----------------------|
| Šifra artikla | 10500 |
| Proizvođač | ITS Kovačević d.o.o. |
| Dimenzije | 50x500x3000 |
| Materijal | pocinkovani lim |
| Površina | hladno cinkovano |
| Jedinica mere | metar |

Dimenzije

| | |
|---------------|----------|
| Dužina | 3.000 mm |
| Širina | 500 mm |
| Visina | 50 mm |
| Debljina lima | 1,0 mm |

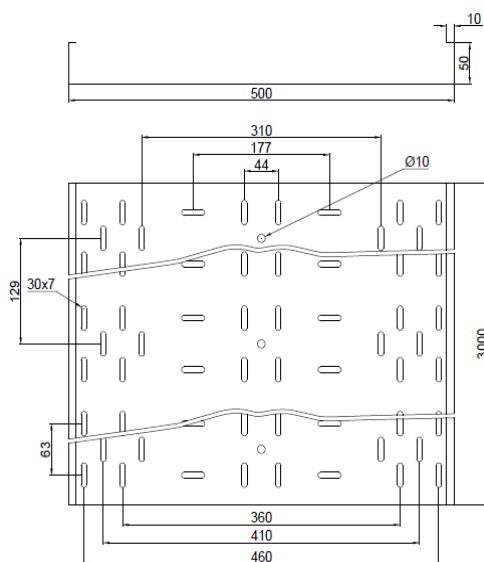

Tehnički podaci

| | |
|----------------|----------------------|
| Vrsta spojnice | montaža sa spojnicom |
| Način kačenja | Plafonsko ili zidno |
| Korisna dužina | 3.000 mm |

Test opterećenja

| | |
|---------------------------------------|-----------|
| Rastojanje izmedju oslonaca (min.) | 1,0m |
| Rastojanje izmedju oslonaca (maks.) | 3,0m |
| Izmerena nosivost na kozolama na 1,0m | 0,93 kN/m |
| Izmerena nosivost na kozolama na 2,0m | 0,73 kN/m |
| Izmerena nosivost na kozolama na 3,0m | 0,52 kN/m |

Tip PNK 500/50

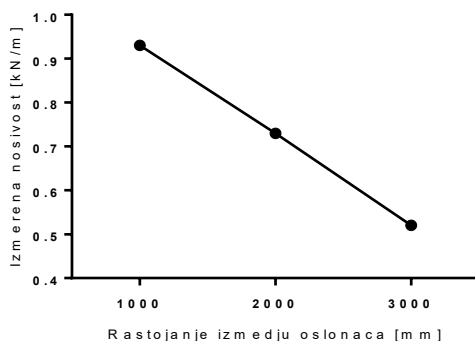

Tehnički list proizvoda

Perforirani nosač kablova PNK 600/50

Šifra artikla: 10600



Perforirani nosač kablova sa brzom "click" spojnicom.
Dužine proizvoda su 2000 i 3000 mm, a visine stranice proizvoda su 50, 60 i 110mm.

Osnovni podaci

| | |
|---------------|----------------------|
| Šifra artikla | 10600 |
| Proizvođač | ITS Kovačević d.o.o. |
| Dimenzije | 50x600x3000 |
| Materijal | pocinkovani lim |
| Površina | hladno cinkovano |
| Jedinica mere | metar |

Dimenzije

| | |
|---------------|----------|
| Dužina | 3.000 mm |
| Širina | 600 mm |
| Visina | 50 mm |
| Debljina lima | 1,0 mm |

Tehnički podaci

| | |
|----------------|----------------------|
| Vrsta spojnice | montaža sa spojnicom |
| Način kačenja | Plafonsko ili zidno |
| Korisna dužina | 3.000 mm |

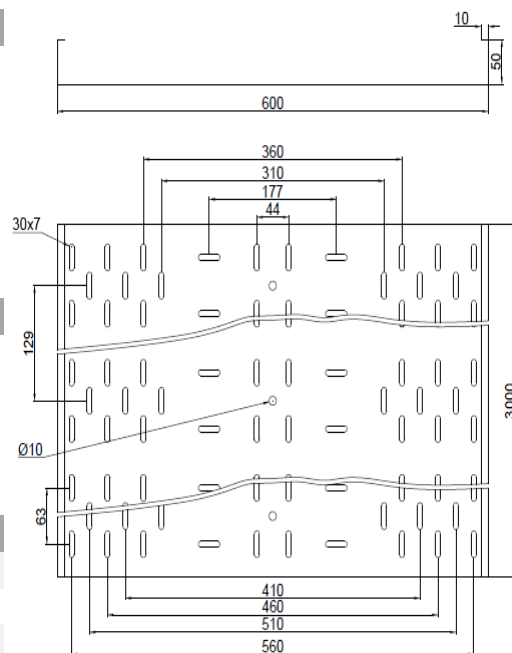

Test opterećenja

| | |
|---------------------------------------|-----------|
| Rastojanje izmedju oslonaca (min.) | 1,0m |
| Rastojanje izmedju oslonaca (maks.) | 3,0m |
| Izmerena nosivost na kozolama na 1,0m | 1,01 kN/m |
| Izmerena nosivost na kozolama na 2,0m | 0,76 kN/m |
| Izmerena nosivost na kozolama na 3,0m | 0,52 kN/m |

Tip PNK 600/50

