

Tehnički list proizvoda

Perforirani nosač kablova PNK 50/50

Šifra artikla: 10502



Perforirani nosač kablova sa brzom "click" spojnicom.
Dužine proizvoda su 2000 i 3000 mm, a visine stranice proizvoda su 50, 60mm.

Osnovni podaci

Šifra artikla	10502
Proizvođač	ITS Kovačević d.o.o.
Dimenzije	50x50x2000
Materijal	pocinkovani lim
Površina	hladno cinkovano
Jedinica mere	metar

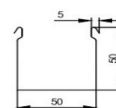

Dimenzije

Dužina	2.000 mm
Širina	50 mm
Visina	50 mm
Debljina lima	0,70 mm

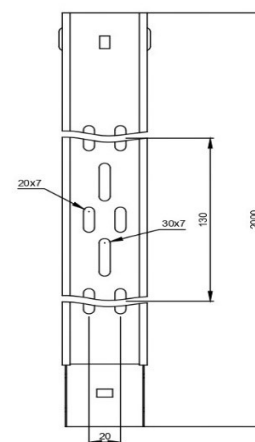

Tehnički podaci

Vrsta spojnice	integrisana "click" kopča
Način kačenja	Plafonsko ili zidno
Korisna dužina	2.000 mm

Test opterećenja

Rastojanje izmedju oslonaca (min.)	1,0m
Rastojanje izmedju oslonaca (maks.)	2,0m
Izmerena nosivost na kozolama na 1,0m	0,63 kN/m
Izmerena nosivost na kozolama na 2,0m	0,58 kN/m

Tip PNK 50/50

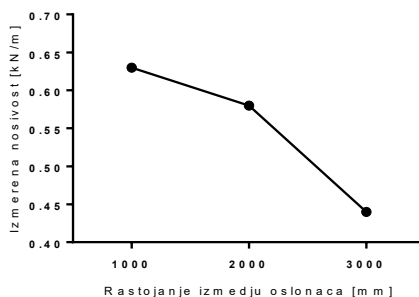

Tehnički list proizvoda

Perforirani nosač kablova PNK 100/50

Šifra artikla: 101002



Perforirani nosač kablova sa brzom "click" spojnicom.
Dužine proizvoda su 2000 i 3000 mm, a visine stranice proizvoda su 50, 60 i 110mm.

Osnovni podaci

Šifra artikla	101002
Proizvođač	ITS Kovačević d.o.o.
Dimenzije	50x100x2000
Materijal	pocinkovani lim
Površina	hladno cinkovano
Jedinica mere	metar

Dimenzije

Dužina	2.000 mm
Širina	100 mm
Visina	50 mm
Debljina lima	0,70 mm

Tehnički podaci

Vrsta spojnice	integrisana "click" kopča
Način kačenja	Plafonsko ili zidno
Korisna dužina	2.000 mm

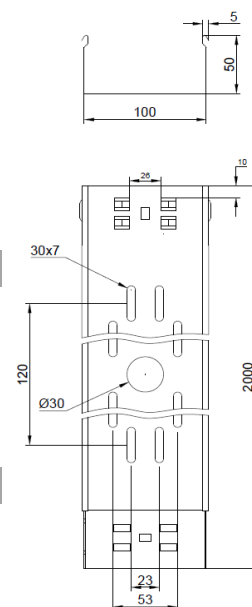

Test opterećenja

Rastojanje izmedju oslonaca (min.)	1,0m
Rastojanje izmedju oslonaca (maks.)	2,0m
Izmerena nosivost na kozolama na 1,0m	0,66 kN/m
Izmerena nosivost na kozolama na 2,0m	0,52 kN/m

Tip PNK 100/50

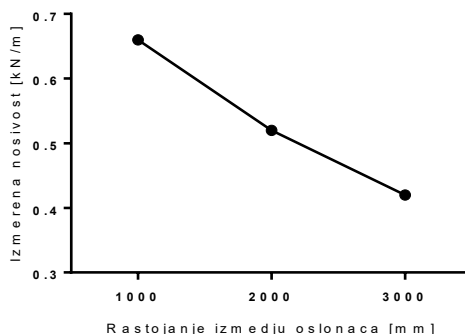

Tehnički list proizvoda
Perforirani nosač kablova PNK 160/50
Šifra artikla: 101602



Perforirani nosač kablova sa brzom "click" spojnicom.
 Dužine proizvoda su 2000 i 3000 mm, a visine stranice proizvoda su 50, 60 i 110mm.

Osnovni podaci

Šifra artikla	101602
Proizvođač	ITS Kovačević d.o.o.
Dimenzije	50x160x2000
Materijal	pocinkovani lim
Površina	hladno cinkovano
Jedinica mere	metar

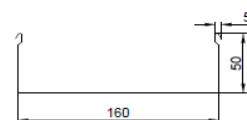

Dimenzije

Dužina	2.000 mm
Širina	160 mm
Visina	50 mm
Debljina lima	0,70 mm

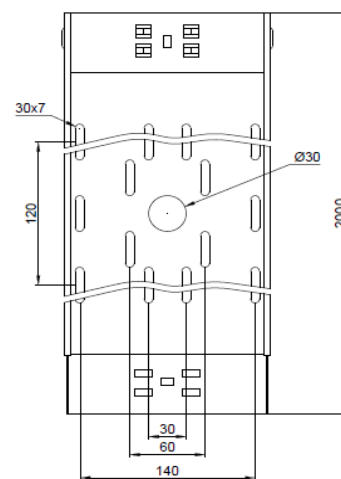

Tehnički podaci

Vrsta spojnice	integrisana "click" kopča
Način kačenja	Plafonsko ili zidno
Korisna dužina	2.000 mm

Test opterećenja

Rastojanje izmedju oslonaca (min.)	1,0m
Rastojanje izmedju oslonaca (maks.)	2,0m
Izmerena nosivost na kozolama na 1,0m	0,78 kN/m
Izmerena nosivost na kozolama na 2,0m	0,51 kN/m

Tip PNK 160/50

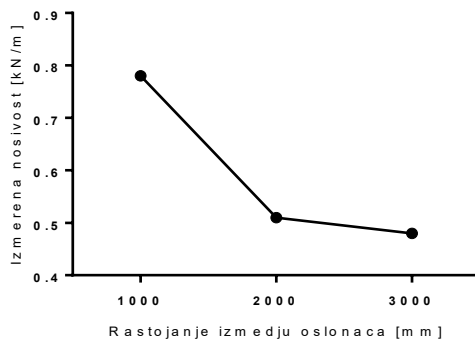

Tehnički list proizvoda

Perforirani nosač kablova PNK 200/50

Šifra artikla: 102002



Perforirani nosač kablova sa brzom "click" spojnicom.
Dužine proizvoda su 2000 i 3000 mm, a visine stranice proizvoda su 50, 60 i 110mm.

Osnovni podaci

Šifra artikla	102002
Proizvođač	ITS Kovačević d.o.o.
Dimenzije	50x200x2000
Materijal	pocinkovani lim
Površina	hladno cinkovano
Jedinica mere	metar

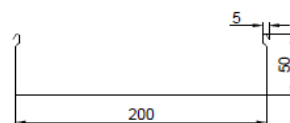

Dimenzije

Dužina	2.000 mm
Širina	200 mm
Visina	50 mm
Debljina lima	0,70 mm

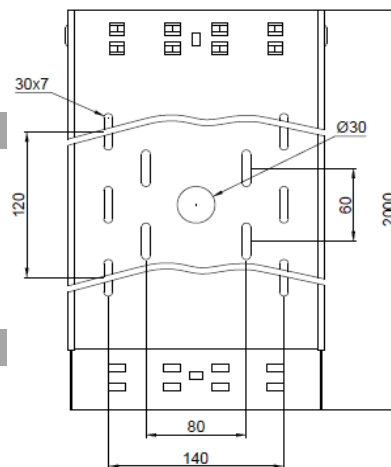

Tehnički podaci

Vrsta spojnice	integrisana "click" kopča
Način kačenja	Plafonsko ili zidno
Korisna dužina	2.000 mm

Test opterećenja

Rastojanje izmedju oslonaca (min.)	1,0m
Rastojanje izmedju oslonaca (maks.)	2,0m
Izmerena nosivost na kozolama na 1,0m	0,84 Kn/m
Izmerena nosivost na kozolama na 2,0m	0,77 Kn/m

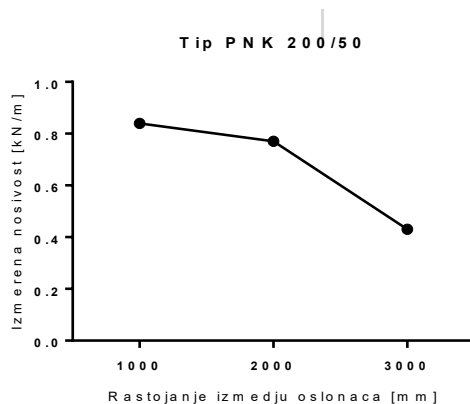

Tehnički list proizvoda

Perforirani nosač kablova PNK 300/50

Šifra artikla: 103002



Perforirani nosač kablova sa brzom "click" spojnicom.
Dužine proizvoda su 2000 i 3000 mm, a visine stranice proizvoda su 50, 60 i 110mm.

Osnovni podaci

Šifra artikla	103002
Proizvođač	ITS Kovačević d.o.o.
Dimenzije	50x300x2000
Materijal	pocinkovani lim
Površina	hladno cinkovano
Jedinica mere	metar

Dimenzije

Dužina	2.000 mm
Širina	300 mm
Visina	50 mm
Debljina lima	0,70 mm

Tehnički podaci

Vrsta spojnice	integrisana "click" kopča
Način kačenja	Plafonsko ili zidno
Korisna dužina	2.000 mm

Test opterećenja

Rastojanje izmedju oslonaca (min.)	1,0m
Rastojanje izmedju oslonaca (maks.)	2,0m
Izmerena nosivost na kozolama na 1,0m	0,94 kN/m
Izmerena nosivost na kozolama na 2,0m	0,78 kN/m

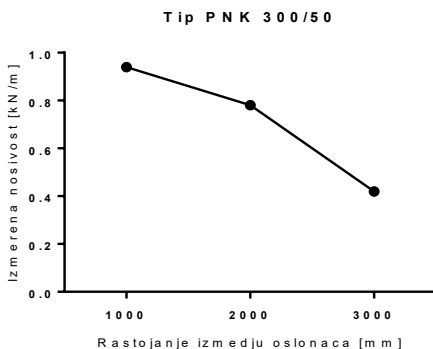
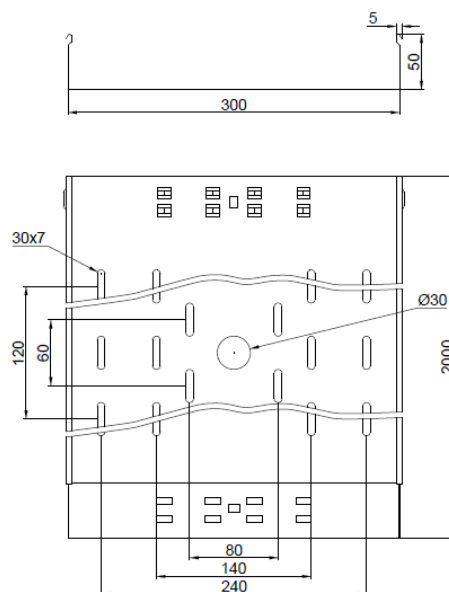

Tehnički list proizvoda

Perforirani nosač kablova PNK 400/50

Šifra artikla: 104002



Perforirani nosač kablova sa brzom "click" spojnicom.
Dužine proizvoda su 2000 i 3000 mm, a visine stranice proizvoda su 50, 60 i 110mm.

Osnovni podaci

Šifra artikla	104002
Proizvođač	ITS Kovačević d.o.o.
Dimenzije	50x400x2000
Materijal	pocinkovani lim
Površina	hladno cinkovano
Jedinica mere	metar

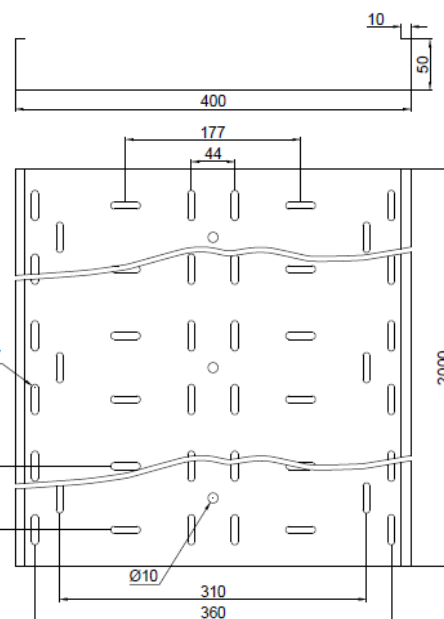

Dimenzije

Dužina	2.000 mm
Širina	400 mm
Visina	50 mm
Debljina lima	0,8 mm

Tehnički podaci

Vrsta spojnice	montaža sa spojnicom
Način kačenja	Plafonsko ili zidno
Korisna dužina	2.000 mm

Test opterećenja

Rastojanje izmedju oslonaca (min.)	1,0m
Rastojanje izmedju oslonaca (maks.)	2,0m
Izmerena nosivost na kozolama na 1,0m	0,97 kN/m
Izmerena nosivost na kozolama na 2,0m	0,75 kN/m

Tip PNK 400/50

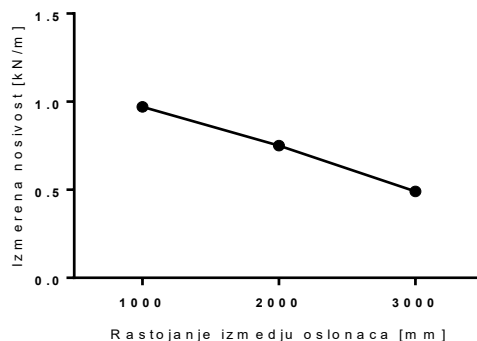

Tehnički list proizvoda

Perforirani nosač kablova PNK 500/50

Šifra artikla: 105002



Perforirani nosač kablova sa brzom "click" spojnicom.
Dužine proizvoda su 2000 i 3000 mm, a visine stranice proizvoda su 50, 60 i 110mm.

Osnovni podaci

Šifra artikla	105002
Proizvođač	ITS Kovačević d.o.o.
Dimenzije	50x500x2000
Materijal	pocinkovani lim
Površina	hladno cinkovano
Jedinica mere	metar

Dimenzije

Dužina	2.000 mm
Širina	500 mm
Visina	50 mm
Debljina lima	1,0 mm

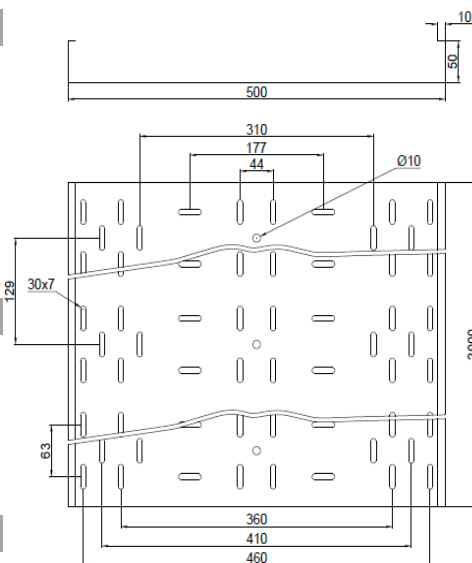

Tehnički podaci

Vrsta spojnice	montaža sa spojnicom
Način kačenja	Plafonsko ili zidno
Korisna dužina	2.000 mm

Test opterećenja

Rastojanje izmedju oslonaca (min.)	1,0m
Rastojanje izmedju oslonaca (maks.)	2,0m
Izmerena nosivost na kozolama na 1,0m	0,93 kN/m
Izmerena nosivost na kozolama na 2,0m	0,73 kN/m

Tip PNK 500/50

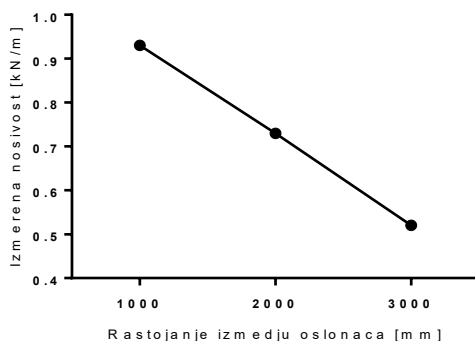

Tehnički list proizvoda

Perforirani nosač kablova PNK 600/50

Šifra artikla: 106002



Perforirani nosač kablova sa brzom "click" spojnicom.
Dužine proizvoda su 2000 i 3000 mm, a visine stranice proizvoda su 50, 60 i 110mm.

Osnovni podaci

Šifra artikla	106002
Proizvođač	ITS Kovačević d.o.o.
Dimenzije	50x600x2000
Materijal	pocinkovani lim
Površina	hladno cinkovano
Jedinica mere	metar

Dimenzije

Dužina	2.000 mm
Širina	600 mm
Visina	50 mm
Debljina lima	1,0 mm

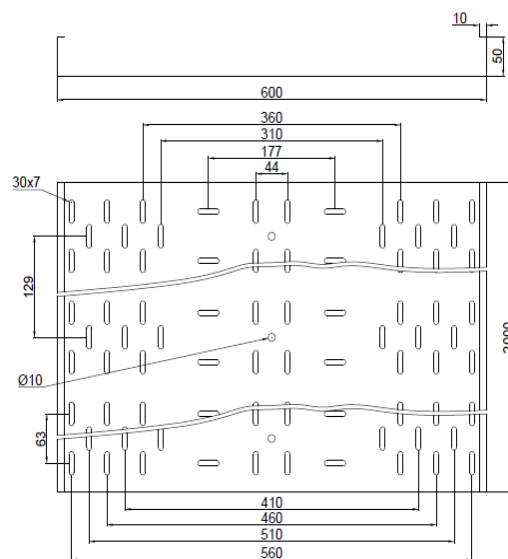

Tehnički podaci

Vrsta spojnice	montaža sa spojnicom
Način kačenja	Plafonsko ili zidno
Korisna dužina	2.000 mm

Test opterećenja

Rastojanje izmedju oslonaca (min.)	1,0m
Rastojanje izmedju oslonaca (maks.)	2,0m
Izmerena nosivost na kozolama na 1,0m	1,01 kN/m
Izmerena nosivost na kozolama na 2,0m	0,76 kN/m

Tip PNK 600/50

